



ORANIER®
Dessauer

2008/2009



Standherde



STANDHERDEPROGRAMM 2008/2009

NEUHEITEN



DC 1998
Katalogseite 18



FZE 1575
Katalogseite 23



DC 1937
Katalogseite 32



DCI 1939
Katalogseite 33

INHALT

Gas-Standherde	4
50 cm Breite	6
55 cm Breite	9
60 cm Breite	12
Gourmet-Station	14
Koch-Backstationen	16
97 cm Breite	14
90 cm Breite	16
Gas-Elektro-Standherde	20
50 cm Breite	20
55 cm Breite	21
60 cm Breite	22
Gas-Heiz- und Kochherde	24
Elektro-Standherde	26
50 cm Breite	27
55 cm Breite	29
60 cm Breite	31
Beistellherde	34
Erläuterungen	35
Technische Daten	36 - 42
Typenübersicht	43

GAS - STANDHERDE

KOCHEN MIT GAS

Hoher Bedienungskomfort, ausgezeichnete Kocheigenschaften und umweltbewusster Energieeinsatz sind die Eigenschaften eines hochwertigen ORANIER/DESSAUER Gasherdes. Ausgereifte Technik macht das Kochen leicht und komfortabel. Dafür sorgen die exakte und stufenlose Regulierbarkeit der Energiezufuhr, die Zündung und der praktische Duobackofen – mit oder ohne Umluftbetrieb. ORANIER/DESSAUER-Herde lassen sich in einem attraktiven Outfit sehen. Und beim Thema Umwelt sparen Gasgeräte Energie und damit Kosten. Durch die Nutzung von Primärenergie sind Gasgeräte besonders umweltschonend sowie energie- und kostensparend.



50 cm



55 cm



60 cm



90 cm



97 cm



WIR GEHEN IN DIE BREITE

Von schmalen 50 cm für die kleine Küche bis zur 97 cm breiten Designer-Station für die moderne Küche stehen bei ORANIER/DESSAUER alle Möglichkeiten offen. Hochwertige Fronten in Edelstahl oder Emaille sowie zahlreiche Ausstattungsvarianten lassen keine Wünsche offen.

 **ORANIER®**
Dessauer

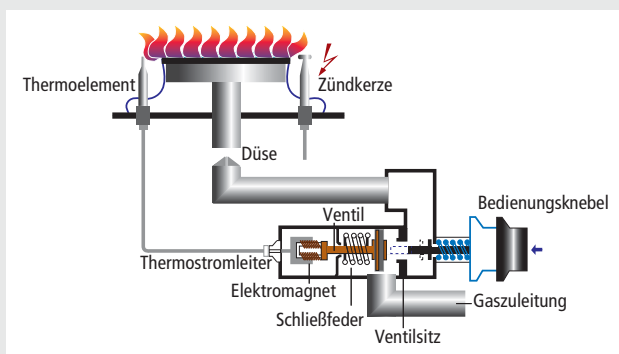

FÜR IHRE SICHERHEIT: THERMOELEKTRISCHE ZÜND SICHERUNG

Neben dem Brennerkopf sitzt ein Thermoelement, das bei brennender Flamme das Ventil geöffnet hält. Wenn die Flamme erlischt, wird automatisch die Gaszufuhr unterbrochen. Es kann kein unverbranntes Gas ausströmen.



ELEKTRISCHE ZÜNDUNG

Einfach per Knopfdruck lassen sich die meisten ORANIER/DESSAUER Herde bequem und sicher in Betrieb nehmen.



BACKOFEN MIT REELINGSYSTEM

Glatte Backofenwände mit Reelingsystem erleichtern die Reinigung. Optionale Teleskopauszüge sind sehr entgegenkommend. Sie ermöglichen die sichere Entnahme des Brat- und Backgutes.



HEIZEN UND KOCHEN ZUGLEICH

Kochen, Backen, Braten, Heizen – vier Funktionen, ein Gerät. Die Gas-Heiz- und Kochherde von ORANIER/DESSAUER erweisen sich als besonders umfangreich in Ihren Ausstattungen. Durch ihre kompakte Bauweise sind sie echte Platzsparer. Lediglich jeweils 2 cm sind an den Seiten als Minimalabstand einzuhalten. Die gute Isolierung der Warmluftkanäle macht es möglich. So lassen sich die Geräte ohne Platzverlust einfach in jede Küche integrieren.



FZ 2287

Steckbare
Glasabdeckhaube

Kochmulde



Reelingsystem

GAS GAS



Farben:



Weiß

FZD 2357**Die Kochmulde**

- 4 Kochstellenbrenner mit elektrischer
Zweihand-Taktfunkenzündung, davon
 - 1 Starkbrenner (S)
 - 2 Normalbrenner (N)
 - 1 Garbrenner (G)
- Thermoelektrische Zündsicherung
- Rippenrost, 2-teilig
- Steckbare Abdeckhaube
- Mulde emailliert

Der Backofen

- Duo-Gasbackofen für konventionelle
Betriebsweise oder Umluftbetrieb
- Elektrische Zweihand-Taktfunkenzündung
- Thermoelektrische Zündsicherung
- Beleuchtung
- Reelingsystem
- ORANIER-CLEAN-UP-Emaillierung
- Aushängbare, doppelt verglaste Backofentür

Sonstige Ausstattung

- Geschirrwagen
- Höhenverstellbare Füße

Standardzubehör

- 2 Aluminium-Backbleche
- 1 Grillrost

Sonderzubehör

- emailliertes Kombiblech
- Kleintopfkreuz

Modellbezeichnung	Bestell - Nr.
FZD 2357, Weiß	Erdgas: 2357.27 Propan: 2357.29

GAS GAS

**Farben:**

Weiß



Edelstahl

FZ 2287 / FZ 2284***Die Kochmulde**

- 4 Kochstellenbrenner mit elektrischer Taktfunkenzündung, davon
 - 1 Starkbrenner (S)
 - 2 Normalbrenner (N)
 - 1 Garbrenner (G)
- Thermoelektrische Züandsicherung
- Rippenrost, 2-teilig
- Steckbare Abdeckhaube aus Hartglas
- Mulde emailliert

Der Backofen

- Gasbackofen für konventionelle Betriebsweise
- Thermoelektrische Züandsicherung
- Beleuchtung
- Elektrische Taktfunkenzündung
- Elektrogrill
- Reelingsystem
- ORANIER-CLEAN-UP-Emaillierung
- Aushängbare, doppelt verglaste Backofentür

FZE 2287 / FZE 2284*

wie FZ 2287, jedoch in Edelstahl

Sonstige Ausstattung

- Geschirrwagen
- Höhenverstellbare FüÙe

Standardzubehöer

- 1 Aluminium-Backblech
- 1 verchromter Grillrost
- 1 emailliertes Kombiblech

Sonderzubehöer

- 1 Kleintopfkreuz
- Teleskopauszug (TAZ für jeweils eine Ebene)

* bisheriges Modell

Modellbezeichnung	Bestell - Nr.
FZE 2287, Edelstahl	Erdgas: 2287.24 Propan: 2287.26
FZ 2287, Weiß	Erdgas: 2287.14 Propan: 2287.16
TAZ	1119 08

GAS GAS

**Farben:**

Weiß

FL 2287 / FL 2284***Die Kochmulde**

- 4 Kochstellenbrenner, davon
 - 1 Starkbrenner (S)
 - 2 Normalbrenner (N)
 - 1 Garbrenner (G)
- Thermoelektrische Züandsicherung
- Rippenrost, 2-teilig
- Steckbare Abdeckhaube
- Mulde emailliert

Der Backofen

- Gasbackofen für konventionelle Betriebsweise
- Thermoelektrische Züandsicherung
- Beleuchtung
- Reelingsystem
- ORANIER-CLEAN-UP-Emaillierung
- Aushängbare, doppelt verglaste Backofentür

Sonstige Ausstattung

- Geschirrwagen
- Höhenverstellbare FüÙe

Standardzubehöer

- 1 Aluminium-Backblech
- 1 verchromter Grillrost
- 1 emailliertes Kombiblech

Sonderzubehöer

- 1 Kleintopfkreuz
- Teleskopauszug (TAZ für jeweils eine Ebene)

* bisheriges Modell

Modellbezeichnung	Bestell - Nr.
FL 2287, Weiß	Erdgas: 2287.44 Propan: 2287.46
TAZ	1119 08



Farben:



Weiß

GAS GAS

F 2287 / F 2284*

Die Kochmulde



- 4 Kochstellenbrenner, davon
 - 1 Starkbrenner (S)
 - 2 Normalbrenner (N)
 - 1 Garbrenner (G)
- Thermoelektrische Zündsicherung
- Rippenrost, 2-teilig
- Steckbare Abdeckhaube
- Mulde emailliert

Der Backofen



- Gasbackofen für konventionelle Betriebsweise
- Thermoelektrische Zündsicherung
- Reelingsystem
- ORANIER-CLEAN-UP-Emaillierung
- Aushängbare, doppelt verglaste Backofentür

F 2286 / F 2283*

wie F 2287, jedoch mit 3 Kochstellenbrennern



Sonstige Ausstattung

- Geschirrwagen
- Höhenverstellbare Füße

Standardzubehör

- 1 Aluminium-Backblech
- 1 verchromter Grillrost
- 1 emailliertes Kombiblech

Sonderzubehör

- 1 Kleintopfkreuz
- Teleskopauszug (TAZ für jeweils eine Ebene)

* bisheriges Modell

Modellbezeichnung	Bestell - Nr.
F 2287, Weiß	Erdgas: 2287.17 Propan: 2287.18
F 2286, Weiß	Erdgas: 2286.17 Propan: 2286.18
TAZ	1119 08

GAS GAS



Farben:



Weiß

F 2297 / F 2294*

Die Kochmulde



- 4 Kochstellenbrenner, davon
 - 1 Starkbrenner (S)
 - 2 Normalbrenner (N)
 - 1 Garbrenner (G)
- Thermoelektrische Zündsicherung
- Rippenrost, 2-teilig
- Steckbare Abdeckhaube
- Mulde emailliert

Der Backofen



- Gasbackofen für konventionelle Betriebsweise
- Thermoelektrische Zündsicherung
- Beleuchtung
- Einschubsicken
- ORANIER-CLEAN-UP-Emaillierung
- Aushängbare, doppelt verglaste Backofentür

F 2296 / F 2293*

wie F 2297, jedoch mit 3 Kochstellenbrennern



Sonstige Ausstattung

- Geschirrwagen
- Höhenverstellbare Füße

Standardzubehör

- 1 Aluminium-Backblech
- 1 verchromter Grillrost
- 1 emailliertes Kombiblech

Sonderzubehör

- 1 Kleintopfkreuz

* bisheriges Modell

Modellbezeichnung	Bestell - Nr.
F 2297, Weiß	Erdgas: 2297.17 Propan: 2297.18
F 2296, Weiß	Erdgas: 2296.17 Propan: 2296.18



FZDG 2344



Kochmulde

Kochstellenbrenner mit
Taktfunkenzündung

Teleskopauszüge

GAS GAS



Farben:



Weiß

FZDG 2344**Die Kochmulde**

- 4 Kochstellenbrenner mit elektrischer Taktfunkenzündung, davon
 - 1 Starkbrenner (S)
 - 2 Normalbrenner (N)
 - 1 Garbrenner (G)
- Thermoelektrische Zündsicherung
- Rippenrost, 2-teilig
- Steckbare Abdeckhaube
- Mulde emailliert

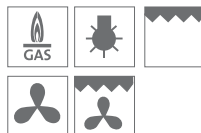
Der Backofen

- Duo-Gasbackofen für konventionelle Betriebsweise oder Umluftbetrieb
- Thermoelektrische Zündsicherung
- Beleuchtung
- Elektrische Taktfunkenzündung
- Elektrogrill
- Teleskopauszugssystem, 4-fach
- ORANIER-CLEAN-UP-Emaillierung
- Aushängbare, doppelt verglaste Backofentür

Sonstige Ausstattung

- Rollengelagerter Geschirrwagen
- Höhenverstellbare Füße

Standardzubehör

- 1 Aluminium-Backblech
- 1 verchromter Grillrost
- 1 Fettpfanne

Sonderzubehör

- 1 Kleintopfkreuz

Modellbezeichnung	Bestell - Nr.
FZDG 2344, Weiß	Erdgas: 2344.34 Propan: 2344.36



Farben:



Weiß

GAS GAS

FZD 2344

Die Kochmulde



- 4 Kochstellenbrenner mit elektrischer Taktfunkenzündung, davon
 - 1 Starkbrenner (S)
 - 2 Normalbrenner (N)
 - 1 Garbrenner (G)
- Thermoelektrische Zündsicherung
- Rippenrost, 2-teilig
- Steckbare Abdeckhaube
- Mulde emailliert

Der Backofen



- Duo-Gasbackofen für konventionelle Betriebsweise oder Umluftbetrieb
- Thermoelektrische Zündsicherung
- Beleuchtung
- Elektrische Taktfunkenzündung
- Reelingsystem
- ORANIER-CLEAN-UP-Emaillierung
- Aushängbare, doppelt verglaste Backofentür

Sonstige Ausstattung

- Rollengelagerter Geschirrwagen
- Höhenverstellbare Füße

Standardzubehör

- 1 Aluminium-Backblech
- 1 verchromter Grillrost
- 1 Fettpfanne

Sonderzubehör

- 1 Kleintopfkreuz
- Teleskopauszugssystem, 4-fach

Modellbezeichnung	Bestell - Nr.
FZD 2344, Weiß	Erdgas: 2344.44 Propan: Düsenatz bestellen Nr. 2222402A01
Teleskopauszugssystem 4-fach	9611 04

GAS GAS



Farben:



Weiß

FZL 2344

Die Kochmulde



- 4 Kochstellenbrenner mit elektrischer Taktfunkenzündung, davon
 - 1 Starkbrenner (S)
 - 2 Normalbrenner (N)
 - 1 Garbrenner (G)
- Thermoelektrische Zündsicherung
- Rippenrost, 2-teilig
- Steckbare Abdeckhaube
- Mulde emailliert

Der Backofen



- Gasbackofen für konventionelle Betriebsweise
- Thermoelektrische Zündsicherung
- Beleuchtung
- Elektrische Taktfunkenzündung
- Reelingsystem
- ORANIER-CLEAN-UP-Emaillierung
- Aushängbare, doppelt verglaste Backofentür

Sonstige Ausstattung

- Rollengelagerter Geschirrwagen
- Höhenverstellbare Füße

Standardzubehör

- 1 Aluminium-Backblech
- 1 verchromter Grillrost

Sonderzubehör

- 1 Kleintopfkreuz
- Teleskopauszugssystem, 4-fach

Modellbezeichnung	Bestell - Nr.
FZL 2344, Weiß	Erdgas: 2344.14 Propan: 2344.16
Teleskopauszugssystem 4-fach	9611 04



F 2355



Kochmulde



Reelingsystem

GAS GAS

**Farben:**

Weiß

F 2355 / F 2255***Die Kochmulde**

- 4 Kochstellenbrenner, davon
 - 1 Starkbrenner (S)
 - 2 Normalbrenner (N)
 - 1 Garbrenner (G)
- Thermoelektrische Zündsicherung
- Rippenrost, zweiteilig
- Steckbare Abdeckhaube
- Mulde, emailliert

Der Backofen

- Gasbackofen für konventionelle Betriebsweise
- Thermoelektrische Zündsicherung
- Reelingsystem
- ORANIER-CLEAN-UP-Emaillierung
- Aushängbare, doppelt verglaste Backofentür

F 2353 / F 2253*

wie F 2355, jedoch mit 3 Kochstellenbrennern

**Sonstige Ausstattung**

- Geschirrwagen
- Höhenverstellbare Füße

Standardzubehör

- 1 Aluminium-Backblech
- 1 verchromter Grillrost
- 1 emailliertes Kombiblech

Sonderzubehör

- 1 Kleintopfkreuz
- Teleskopauszug (TAZ für jeweils eine Ebene)

* bisheriges Modell

Modellbezeichnung	Bestell - Nr.
F 2355, Weiß	Erdgas: 2355.17 Propan: 2355.18
F 2353, Weiß	Erdgas: 2353.17 Propan: 2353.18
TAZ	1119 08



FZE 1465



Dreikranzbrenner

Steckbare
Glasabdeckhaube

Kurzzeitwecker

GAS GAS



Farben:



Weiß

FZD 2367**Die Kochmulde**

- 4 Kochstellenbrenner mit elektrischer Taktfunkenzündung, davon
 - 1 Starkbrenner (S)
 - 2 Normalbrenner (N)
 - 1 Garbrenner (G)
- Thermoelektrische Zündsicherung
- Rippenrost, 2-teilig
- Steckbare Abdeckhaube
- Mulde emailliert

Der Backofen

- Duo-Gasbackofen für konventionelle Betriebsweise oder Umluftbetrieb
- Thermoelektrische Zündsicherung
- Beleuchtung
- Elektrische Taktfunkenzündung
- Elektrogrill
- Reelingsystem
- ORANIER-CLEAN-UP-Emaillierung
- Aushängbare, doppelt verglaste Backofentür

Sonstige Ausstattung

- Geschirrwagen
- Höhenverstellbare Füße

Standardzubehör

- 2 Aluminium-Backbleche
- 1 verchromter Grillrost
- 1 emaillierte Fettpfanne

Sonderzubehör

- 1 Kleintopfkreuz

Modellbezeichnung	Bestell - Nr.
FZD 2367, Weiß	Erdgas: 2367.27 Propan: 2367.29

GAS GAS

**Farben:**

Edelstahl

FZE 1465 / FZE 1464***Die Kochmulde**

- 4 Kochstellenbrenner mit elektrischer Taktfunkenzündung, davon
 - 1 Dreikranzbrenner (K)
 - 1 Starkbrenner (S)
 - 1 Normalbrenner (N)
 - 1 Garbrenner (G)
- Thermoelektrische Züandsicherung
- Rippenrost, 2-teilig
- Steckbare Abdeckhaube aus Hartglas
- Mulde und Herdverkleidung Edelstahl

Der Backofen

- Gasbackofen für konventionelle Betriebsweise
- Thermoelektrische Züandsicherung
- Beleuchtung
- Elektrische Taktfunkenzündung
- Elektrogrill
- Reelingsystem
- mechanischer Kurzzeitwecker
- ORANIER-CLEAN-UP-Emaillierung
- Aushängbare doppelt verglaste Backofentür

Sonstige Ausstattung

- Rollengelagerter Geschirrwagen
- Höhenverstellbare FüÙe

Standardzubehör

- 1 Aluminium-Backblech
- 1 verchromter Grillrost
- 1 emailliertes Kombiblech

Sonderzubehör

- Teleskopauszug (TAZ/VAZ für jeweils eine Ebene)

* bisheriges Modell

Modellbezeichnung	Bestell - Nr.
FZE 1465, Edelstahl	Erdgas: 1465.24 Propan: 1465.26
TAZ	1118 08
VAZ	1117 08

GAS GAS

**Farben:**

Weiß

FZ 1465 / FZ 1464***Die Kochmulde**

- 4 Kochstellenbrenner mit elektrischer Taktfunkenzündung, davon
 - 1 Dreikranzbrenner (K)
 - 1 Starkbrenner (S)
 - 1 Normalbrenner (N)
 - 1 Garbrenner (G)
- Thermoelektrische Züandsicherung
- Rippenrost, 2-teilig
- Steckbare Abdeckhaube aus Hartglas
- Mulde emailliert

Der Backofen

- Gasbackofen für konventionelle Betriebsweise
- Thermoelektrische Züandsicherung
- Beleuchtung
- Elektrische Taktfunkenzündung
- Elektrogrill
- Reelingsystem
- mechanischer Kurzzeitwecker
- ORANIER-CLEAN-UP-Emaillierung
- Aushängbare doppelt verglaste Backofentür

Sonstige Ausstattung

- Rollengelagerter Geschirrwagen
- Höhenverstellbare FüÙe

Standardzubehör

- 1 Aluminium-Backblech
- 1 verchromter Grillrost
- 1 emailliertes Kombiblech

Sonderzubehör

- Teleskopauszug (TAZ/VAZ für jeweils eine Ebene)

* bisheriges Modell

Modellbezeichnung	Bestell - Nr.
FZ 1465, Edelstahl	Erdgas: 1465.14 Propan: 1465.16
TAZ	1118 08
VAZ	1117 08



GE 1105

h/rückwand

Kochen wie die Profis - bei den Stationen von ORANIER kommt das richtig zur Geltung. Die vielfältigen Möglichkeiten auf der einen und das gute Preis-Leistungsverhältnis auf der anderen Seite, machen das Kochen und Backen mit diesen Geräten besonders attraktiv.



Kochmulde



Elektronikuhr zur Backofenprogrammierung

GAS Elektro

GE 1105**Die Kochmulde**

- 5 Kochstellenbrenner mit elektrischer Taktfunkenzündung, davon
 - 1 Großflächenbrenner, Zweikreis (GF)
 - 2 Starkbrenner (S)
 - 1 Normalbrenner (N)
 - 1 Garbrenner (G)
- Thermoelektrische Züandsicherung
- Gussrost, 3-teilig
- Mulde und Herdverkleidung Edelstahl

Der Backofen

- Elektro-Multifunktionsbackofen
- Ober- / Unterhitze
- Elektrogrill
- Umluft
- Heißluft mit Ringheizkörper
- Beleuchtung
- Elektronikuhr zur Backofenprogrammierung
- ORANIER-CLEAN-UP-Emaillierung
- Aushängbare Backofentür mit extra starken Scharnieren

Sonstige Ausstattung

- Bedienknebel im Edelstahl-Design
- Geschirrwagen

Standardzubehör

- 1 emaillierte Fettpfanne
- 1 verchromter Grillrost
- 1 Aluminium-Backblech
- 1 Drehspeiß

Sonderzubehör

- Edelstahlrückwand NRW 1102, 97 cm breit
- Wandhaube Largo 100 E 8897, 100 cm breit

**Farben:**

Edelstahl

Modellbezeichnung	Bestell - Nr.
GE 1105, Edelstahl	Erdgas: 1105.04 Propan: 1105.05

Bitte beachten Sie:

Die Geräte sind nicht für den festen Einbau u.a. in Küchenmöbel geeignet - einzuhaltender seitlicher Mindestabstand zu Küchenmöbeln bei gleicher Bauhöhe beträgt 2 cm.



8897



WANDHAUBE EDELSTAHL 8897

Dunstabzugshaube Largo 100 E-VSD

Gerätemaße:

Breite: 100 cm, Tiefe: 50 cm

Farben:



Edelstahl

Ausstattung:

- Selectronic mit 5 Stufen-Elektronik
- Nachlaufautomatik, Ankochstufe
- Filterreinigungsanzeige
- Metallfettfilter spülmaschinengeeignet
- Abluftstutzen 150 ø, Reduzierstück 125 ø
- 1 Motor 240 W
- 2 x 50 W Halogenlampen, dimmbar
- Luftfördermenge nach EN 61591 max. 630 m³/h
- Stufe 1 - 40 dB (A)
- Randabsaugung
- verschweißte Kanten
- Luftleitbleche für bessere Luftführung und einfache Reinigung
- Umluftbetrieb möglich
- Passend zur ORANIER-Gourmet-Station GE 1105
- Passende Nischenrückwand NRW 1102

NISCHENRÜCKWAND NRW 1102

Nischenrückwand Edelstahl
für Gourmet-Station GE 1105

Maße:

B/H/T: 970 / 750 / 8 mm

Modellbezeichnung	Bestell - Nr.
Wandhaube 8897 Edelstahl	8897.04
Nischenrückwand NRW 1102	1102.09



FZE 1498

Rippenrost mit
DreikranzbrennerBedienblende mit
Kurzzeitwecker

G A S G A S



Farben:



Edelstahl

FZE 1498 / FZE 1497*

Die Kochmulde



- 5 Kochstellenbrenner mit elektrischer Taktfunkenzündung, davon
 - 1 Dreikranzbrenner (K)
 - 2 Starkbrenner (S)
 - 1 Normalbrenner (N)
 - 1 Garbrenner (G)
- Thermoelektrische Zündsicherung
- Gussrost, 3-teilig
- Mulden-Abkantung hinten
- Mulde und Herdverkleidung Edelstahl

Der Backofen



- Gasbackofen für konventionelle Betriebsweise
- Thermoelektrische Zündsicherung
- Elektrische Taktfunkenzündung
- Beleuchtung
- Elektrogrill
- Reelingsystem
- Mechanischer Kurzzeitwecker
- ORANIER-CLEAN-UP-Emaillierung
- Aushängbare, doppelt verglaste Backofentür

Sonstige Ausstattung

- Bedienknebel im Edelstahl-Design
- Warmhaltefach unterhalb des Backofens mit Klappe
- Edelstahlfüße (ca. 10 cm hoch)

Standardzubehör

- 1 Aluminium-Backblech
- 1 emaillierte Fettpfanne
- 1 verchromter Grillrost

Sonderzubehör

- Höhenverstellbare Füße bis auf Arbeitshöhe von 95 cm (Oberkante Herdmulde)
- Edelstahlrückwand NRW 1102, 90 cm breit (s.S. 19)
- Wandhaube Largo 90 E 8893, 90 cm breit (s.S. 19)
- Teleskopauszug (TAZ/VAZ für jeweils eine Ebene)

* bisheriges Modell

Modellbezeichnung	Bestell - Nr.
FZE 1498, Edelstahl	Erdgas: 1498.24 Propan: 1498.26
TAZ	1118 08
VAZ	1117 08



FZE 1598



Bedienblende



Großraum-Backofen

GAS Elektro**Farben:**

Edelstahl

FZE 1598 / FZE 1597***Die Kochmulde**

- 5 Kochstellenbrenner mit elektrischer Taktfunkenzündung, davon
 - 1 Dreikranzbrenner (K)
 - 2 Starkbrenner (S)
 - 1 Normalbrenner (N)
 - 1 Garbrenner (G)
- Thermoelektrische Zündsicherung
- Gussrost, 3-teilig
- Mulden-Abkantung hinten
- Mulde und Herdverkleidung Edelstahl

Der Backofen

- Elektro-Multifunktionsbackofen
- Ober- / Unterhitze
- Elektrogrill
- Umluft
- Heißluft mit Ringheizkörper
- Beleuchtung
- Reelingsystem
- Mechanischer Kurzzeitwecker mit Abschaltautomatik
- ORANIER-CLEAN-UP-Emaillierung
- Aushängbare, doppelt verglaste Backofentür

Bitte beachten Sie:

Die Geräte sind nicht für den festen Einbau u.a. in Küchenmöbel geeignet - einzuhaltender seitlicher Mindestabstand zu Küchenmöbeln bei gleicher Bauhöhe beträgt 2 cm.

Sonstige Ausstattung

- Bedienknebel im Edelstahldesign
- Warmhaltefach unterhalb des Backofens mit Klappe
- Edelstahlfüße (ca. 10 cm hoch)

Standardzubehör

- 1 Aluminium-Backblech
- 1 verchromter Grillrost
- 1 emaillierte Fettpfanne

Sonderzubehör

- Höhenverstellbare Füße bis auf Arbeitshöhe von 95 cm (Oberkante Herdmulde)
- Edelstahlrückwand NRW 1102, 90 cm breit (s.S. 19)
- Wandhaube Largo 90 E 8893, 90 cm breit (s.S. 19)
- Teleskopauszug (TAZ/VAZ für jeweils eine Ebene)

* bisheriges Modell

Modellbezeichnung	Bestell - Nr.
FZE 1598, Edelstahl	Erdgas: 1598.24 Propan: 1598.26
TAZ	1118 08
VAZ	1117 08



DC 1998



Kochfeld

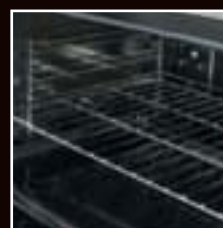

Reelingsystem

Elektro

NEU



Farben:



Edelstahl

DC 1998**Die Kochfläche**

- Glaskeramik-Kochfeld mit 5 stufenlos regelbaren Highlight-Kochzonen, davon
 - 1 Zweikreiszone
 - 1 Bräterzone
 - 3 Normalzonen
- Restwärmeanzeige 5-fach
- Kochfeld-Abkantung hinten
- Herdverkleidung Edelstahl

Der Backofen

- Elektro-Multifunktionsbackofen
- Ober- / Unterhitze
- Elektrogrill
- Umluft
- Heißluft mit Ringheizkörper
- Reelingsystem
- Beleuchtung
- Mechanischer Kurzzeitwecker mit Abschaltautomatik
- Aushängbare, doppelt verglaste Backofentür

Sonstige Ausstattung

- Bedienknebel im Edelstahl-Design
- Warmhaltefach unterhalb des Backofens mit Klappe
- Edelstahlfüße (ca. 10 cm hoch)

Standardzubehör

- 1 Aluminium-Backblech
- 1 verchromter Grillrost
- 1 emaillierte Fettpfanne

Sonderzubehör

- Höhenverstellbare Füße bis auf Arbeitshöhe von 95 cm (Oberkante Herdmulde)
- Edelstahlrückwand NRW 1102, 90 cm breit
- Wandhaube Largo 90 E 8893, 90 cm breit
- Teleskopauszug (TAZ/VAZ für jeweils eine Ebene)

Modellbezeichnung	Bestell - Nr.
DC 1998, Edelstahl	1998.04
TAZ	1118 08
VAZ	1117 08

Bitte beachten Sie:

Die Geräte sind nicht für den festen Einbau u.a. in Küchenmöbel geeignet - einzuhaltender seitlicher Mindestabstand zu Küchenmöbeln bei gleicher Bauhöhe beträgt 2 cm.



8893



WANDHAUBE EDELSTAHL 8893

Dunstabzugshaube Largo 90 E-VSD

Gerätemaße:

Breite: 90 cm, Tiefe: 50 cm

Farben:



Edelstahl

Ausstattung:

- Selectronic mit 5 Stufen-Elektronik
- Nachlaufautomatik, Ankochstufe
- Filterreinigungsanzeige
- Metallfettfilter spülmaschinengeeignet
- Abluftstutzen 150 ø, Reduzierstück 125 ø
- 1 Motor 240 W
- 2 x 50 W Halogenlampen, dimmbar
- Luftfördermenge nach EN 61591 max. 630 m³/h
- Stufe 1 - 40 dB (A)
- Randabsaugung
- verschweißte Kanten
- Luftleitbleche für bessere Luftführung und einfache Reinigung
- Umluftbetrieb möglich
- Passend zur Koch-Backstationen FZE 1498, FZE 1598, DC 1998
- Passende Nischenrückwand NRW 1102 (90 cm)

NISCHENRÜCKWAND NRW 1102

Nischenrückwand Edelstahl
für Koch-Backstationen

Maße:

B/H/T: 900 / 750 / 17 mm

Modellbezeichnung	Bestell - Nr.
Wandhaube 8893 Edelstahl	8893.04
Nischenrückwand NRW 1102	1102.08



FZE 2556



Kochmulde

Steckbare
Glasabdeckung

Reelingsystem

GAS Elektro



Farben:



Weiß



Edelstahl

FZE 2556 / FZE 2554*

Die Kochmulde



- 4 Kochstellenbrenner mit elektrischer Taktfunkenzündung, davon
 - 1 Starkbrenner (S)
 - 2 Normalbrenner (N)
 - 1 Garbrenner (G)
- Thermoelektrische Zündsicherung
- Rippenrost, 2-teilig
- Steckbare Abdeckhaube aus Hartglas
- Mulde und Herdverkleidung Edelstahl

Der Backofen



- Elektro-Multifunktionsbackofen
- Ober- / Unterhitze
- Elektrogrill
- Umluft
- Beleuchtung
- Reelingsystem
- ORANIER-CLEAN-UP-Emaillierung
- Aushängbare dreifach verglaste Backofentür

FZ 2556 / FZ 2554*

wie FZE 2556, jedoch in Weiß

Sonstige Ausstattung

- Geschirrwagen
- Höhenverstellbare Füße

Standardzubehör

- 2 emaillierte Kombibleche
- 1 verchromter Grillrost

Sonderzubehör

- 1 Kleintopfkreuz
- Teleskopauszug (TAZ für jeweils eine Ebene)

* bisheriges Modell

Modellbezeichnung	Bestell - Nr.
FZE 2556, Edelstahl	Erdgas: 2556.24 Propan: 2556.26
FZ 2556, Weiß	Erdgas: 2556.14 Propan: 2556.16
TAZ	1119 08



FUE 2544



Kochmulde

Teleskopauszüge
(als Zubehör)**GAS Elektro****Farben:**

Weiß

FUE 2544**Die Kochmulde**

- 4 Kochstellenbrenner mit elektrischer Taktfunkenzündung, davon
 - 1 Starkbrenner (S)
 - 2 Normalbrenner (N)
 - 1 Garbrenner (G)
- Thermoelektrische Zündsicherung
- Rippenrost, 2-teilig
- Steckbare Abdeckhaube
- Mulde emailliert

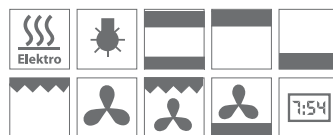
Der Backofen

- Elektro-Multifunktionsbackofen
- Ober- / Unterhitze
- Elektrogrill
- Umluft
- Beleuchtung
- Reelingsystem
- Elektronikuhr zur Backofenprogrammierung
- ORANIER-CLEAN-UP-Emaillierung
- Aushängbare, doppelt verglaste Backofentür

Sonstige Ausstattung

- Rollengelagerter Geschirrwagen
- Höhenverstellbare Füße

Standardzubehör

- 1 emailliertes Backblech
- 1 verchromter Grillrost
- 1 emaillierte Fettpfanne

Sonderzubehör

- 1 Kleintopfkreuz
- Teleskopauszugsystem, 4-fach

Modellbezeichnung	Bestell. Nr.
FUE 2544, Weiß	Erdgas: 2544.27 Propan: Düsensatz bestellen Nr. 2222417A01
Teleskopauszugsystem 4-fach	9611 04



FZE 1565

Steckbare
Glasabdeckhaube

Dreikranzbrenner

GAS Elektro



Farben:



Edelstahl

FZE 1565 / FZE 1564***Die Kochmulde**

- 4 Kochstellenbrenner mit elektrischer Taktfunkenzündung, davon
 - 1 Dreikranzbrenner (K)
 - 1 Starkbrenner (S)
 - 1 Normalbrenner (N)
 - 1 Garbrenner (G)
- Thermoelektrische Zündsicherung
- Rippenrost, 2-teilig
- Steckbare Abdeckhaube aus Hartglas
- Mulde und Herdverkleidung aus Edelstahl

Der Backofen

- Elektro-Multifunktionsbackofen
- Ober- / Unterhitze
- Elektrogrill
- Umluft
- Heißluft mit Ringheizkörper
- Beleuchtung
- Elektronikuhr zur Backofenprogrammierung
- Reelingsystem
- ORANIER-CLEAN-UP-Emailierung
- Aushängbare, doppelt verglaste Backofentür

FZ 1565 / FZ 1564*

wie FZE 1565, jedoch in Weiß

Sonstige Ausstattung

- Rollengelagerter Geschirrwagen
- Höhenverstellbare Füße

Standardzubehör

- 2 emailierte Kombibleche
- 1 verchromter Grillrost

Sonderzubehör

- Teleskopauszüge (TAZ/VAZ für jeweils eine Ebene)

* bisheriges Modell

Modellbezeichnung	Bestell. Nr.
FZE 1565, Edelstahl	Erdgas: 1565.24 Propan: 1565.26
FZ 1565, Weiß	Erdgas: 1565.14 Propan: 1565.16
TAZ	1118 08
VAZ	1117 08



FZE 1575



Kochmulde



Backofen mit Reelingsystem

GAS Elektro

NEU



Farben:



Edelstahl

FZE 1575

Die Kochmulde



- 4 Kochstellenbrenner mit elektrischer Taktfunkenzündung, davon
 - 1 Dreikranzbrenner (K)
 - 1 Starkbrenner (S)
 - 1 Normalbrenner (N)
 - 1 Garbrenner (G)
- Thermoelektrische Zündsicherung
- Rippenrost, 2-teilig
- Mulde und Herdverkleidung Edelstahl
- Mulden-Abkantung

Der Backofen



- Elektro-Multifunktionsbackofen
- Ober- / Unterhitze
- Elektrogrill
- Umluft
- Heißluft mit Ringheizkörper
- Beleuchtung
- Mechanischer Kurzzeitwecker
- Reelingsystem
- ORANIER-CLEAN-UP-Emallierung
- Aushängbare, doppelt verglaste Backofentür

Sonstige Ausstattung

- Geschirrfach
- Höhenverstellbare Füße
- Edelstahlfüße (ca. 10 cm hoch)

Standardzubehör

- 2 emaillierte Kombibleche
- 1 verchromter Grillrost

Sonderzubehör

- Teleskopauszüge (TAZ für jeweils eine Ebene)

Modellbezeichnung	Bestell. Nr.
FZE 1575, Edelstahl	Erdgas: 1575.24
	Propan: 1575.26
TAZ	1119 08



Zeitlos elegantes Design durch Hartglas-Abdeckung und Ganzglasfront. Die ORANIER Gas-Heiz- und Kochherde passen zu jedem Einrichtungsstil.

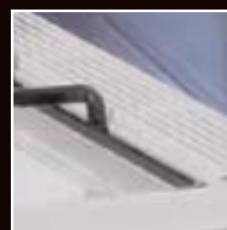

Die nach oben gerichteten Warmluftkanäle lassen angenehm warme Luft ausströmen.

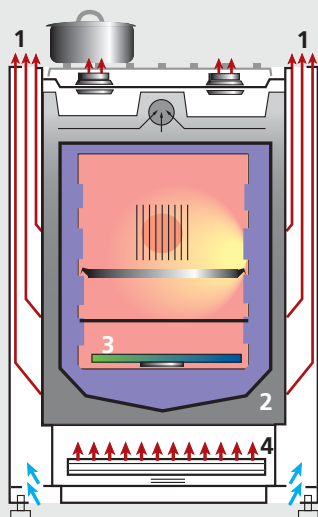

In den seitlichen Außenwänden liegen die Warmluftkanäle (1). Die Wärme kann so optimal zirkulieren. Die besonders gute Backofenisolierung (2) ermöglicht niedrige Abstrahltemperaturen. Ein Spezial-Backofenbrenner (3) sorgt für eine gleichmäßige Wärmeabgabe. Damit immer die richtige Wärmemenge zur Verfügung steht, ist der Brenner im Heizteil (4) automatisch geregelt

Abmessungen

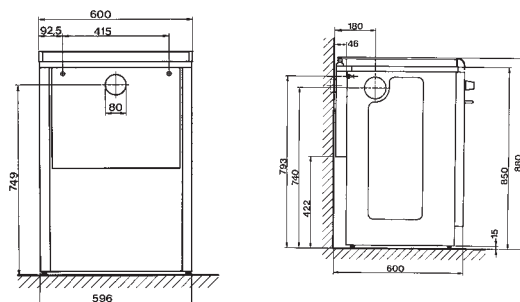

FZD 2024 N**Die Kochmulde**

- 4 Kochstellenbrenner mit elektrischer Taktfunkenzündung, davon
 - 1 Starkbrenner (S)
 - 2 Normalbrenner (N)
 - 1 Garbrenner (G)
- Thermoelektrische Zündsicherung
- Rippenrost, 2-teilig
- Steckbare Abdeckhaube aus Hartglas mit rundem Profilgriff
- Mulde emailliert

Der Backofen

- Backofen für konventionelle Betriebsweise oder Umluftbetrieb
- Elektrische Taktfunkenzündung
- Thermoelektrische Überwachung mit Zündflamme
- Beleuchtung
- ORANIER-CLEAN-UP-Emaillierung
- Aushängbare, doppelt verglaste Backofentür

Die Heizung

- Kamingebundener großflächiger Wärmetauscher
- Nennwärmeleistung: 4,4 kW
- Raumtemperaturabhängige, modulierende Leistungsregelung, einstellbar über Regelventil mit Stufen 2 – 8 (ca. 12 – 28°C)
- Thermoelektrische Überwachung mit Zündflamme
- Piezozündung
- Wärmeverteilung nach oben durch Warmluftheizschächte

**Farben:**

Weiß

G A S G A S

FZ 2024 N

wie FZD 2024 N, jedoch ohne Umluft im Backofen

Sonstige Ausstattung

- Höhenverstellbare Füße

Standardzubehör

- 2 Aluminium-Backbleche
- 1 verchromter Grillrost
- 1 waschbarer Fettfilter

Modellbezeichnung	Bestell - Nr.
FZD 2024 N, Weiß	Erdgas: 2024.17 Propan: 2024.19
FZ 2024 N, Weiß	Erdgas: 2024.07 Propan: 2024.09

G A S G A S

**Farben:**

Weiß

2024 N**Die Kochmulde**

- 4 Kochstellenbrenner, davon
 - 1 Starkbrenner (S)
 - 2 Normalbrenner (N)
 - 1 Garbrenner (G)
- Thermoelektrische Zündsicherung
- Rippenrost, 2-teilig
- Steckbare Abdeckhaube aus Hartglas mit rundem Profilgriff
- Mulde emailliert

Der Backofen

- Backofen für konventionelle Betriebsweise
- Piezozündung
- Thermoelektrische Sicherung
- ORANIER-CLEAN-UP-Emaillierung
- Aushängbare Backofentür ohne Sichtfenster

Die Heizung

- Kamingebundener großflächiger Wärmetauscher
- Nennwärmeleistung: 4,4 kW
- Raumtemperaturabhängige, modulierende Leistungsregelung, einstellbar über Regelventil mit Stufen 2 – 8 (ca. 12 – 28°C)
- Thermoelektrische Überwachung mit Zündflamme
- Piezozündung
- Wärmeverteilung nach oben durch Warmluftheizschächte

Sonstige Ausstattung

- Höhenverstellbare Füße

Standardzubehör

- 1 Aluminium-Backblech
- 1 verchromter Grillrost

Modellbezeichnung	Bestell - Nr.
2024 N, Weiß	Erdgas: 2024.02 Propan: 2024.06

ELEKTRO-STANDGERÄTE



KOCHEN MIT STROM

Für jeden Anspruch die optimale Lösung – das Elektro-Standherde-Programm von ORANIER/DESSAUER ist an Vielseitigkeit kaum zu überbieten.

Ob mit robusten Gusskochplatten oder reinigungsfreundlichen Glaskeramik-Kochflächen, überwiegend mit erweiterbaren Kochzonen – ob mit konventionellem Backofen oder Multifunktionsbackofen mit bis zu 8 Funktionen – ob mit oder ohne Elektronikuhr für die Backofenprogrammierung – die Ausstattung kann ganz individuell nach Wunsch und Budget gewählt werden.

50 cm



STANDGERÄTE MIT VERSCHIEDENEN BREITEN

Vier verschiedene Herdbreiten 50 cm, 55 cm, 60 cm und die 90 cm Koch-Backstation stellen sicher, dass der Herd zentimetergenau in Ihre Küche passt. Herdfronten in hochwertigem Emaille oder Edelstahl sorgen für das passende Outfit.

55 cm



60 cm



90 cm



DC 1933



Bräterzone



Restwärmearzeige



Reelingsystem

DC 1933 / DC 1922***Die Kochfläche**

- Glaskeramik-Kochfeld mit 4 stufenlos regelbaren Highlight-Kochzonen, davon
 - 1 Zweikreiszone
 - 1 Bräterzone
 - 2 Normalzonen
- Restwärmearzeige 4-fach

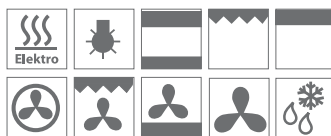
Der Backofen

- Elektro-Multifunktionsbackofen
- Ober- / Unterhitze
- Grill
- Umluft
- Heißluft mit Ringheizkörper
- Beleuchtung
- Reelingsystem
- ORANIER-CLEAN-UP-Emaillierung
- Aushängbare, dreifach verglaste Backofentür

Sonstige Ausstattung

- Geschirrwagen
- Höhenverstellbare Füße

Standardzubehör

- 2 emaillierte Kombibleche
- 1 Grillrost

Sonderzubehör

- Teleskopauszug (TAZ für jeweils eine Ebene)

* bisheriges Modell

**Farben:**

Weiß



Edelstahl



Braun

Modellbezeichnung	Bestell - Nr.
DC 1933, Weiß	1933.74
DC 1933, Braun	1933.64
DC 1933, Edelstahl	1933.04
TAZ	1119 08

DC 1932 / DC 1924***Die Kochfläche**

- Glaskeramik-Kochfeld mit 4 stufenlos regelbaren Highlight-Kochzonen
- Restwärmeanzeige 4-fach

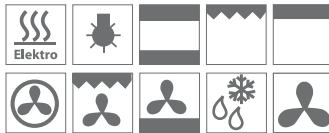
Der Backofen

- Elektro-Multifunktionsbackofen Ober- / Unterhitze
- Grill
- Umluft
- Heißluft mit Ringheizkörper
- Beleuchtung
- Reelingsystem
- ORANIER-CLEAN-UP-Emaillierung
- Aushängbare, dreifach verglaste Backofentür

Sonstige Ausstattung

- Geschirrwagen
- Höhenverstellbare Füße

Standardzubehör

- 2 emaillierte Kombibleche
- 1 Grillrost

Sonderzubehör

- Teleskopauszug (TAZ jeweils für eine Ebene)

* bisheriges Modell

**Farben:**

Weiß

Modellbezeichnung	Bestell - Nr.
DC 1932, Weiß	1932.74
TAZ	1119 08

F 1915 / F 1914***Die Kochmulde**

- 4 Kochplatten, davon 2 Blitzkochplatten
- Steckbare Abdeckhaube
- Mulde emailliert

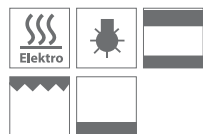
Der Backofen

- Elektrobackofen für konventionelle Betriebsweise
- Ober- /Unterhitze
- Elektrogrill
- Beleuchtung
- ORANIER-CLEAN-UP-Emaillierung
- Aushängbare, doppelt verglaste Backofentür

Sonstige Ausstattung

- Geschirrwagen
- Höhenverstellbare Füße

Standardzubehör

- 2 emaillierte Kombibleche
- 1 Grillrost

* bisheriges Modell

**Farben:**

Weiß

Modellbezeichnung	Bestell - Nr.
F 1915, Weiß	1915.74

DCU 1935



Zweikreiszone



Elektronikuhr

DCU 1935 / DCU 1965***Die Kochfläche**

- Glaskeramik-Kochfeld mit 4 stufenlos regelbaren Highlight-Kochzonen, davon
 - 1 Zweikreiszone
 - 1 Bräterzone
 - 2 Normalzonen
- Restwärmeanzeige 4-fach

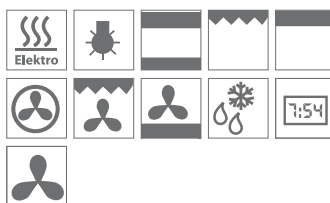
Der Backofen

- Elektro-Multifunktionsbackofen
- Ober- / Unterhitze
- Grill
- Umluft
- Heißluft mit Ringheizkörper
- Beleuchtung
- Reelingsystem
- Elektronikuhr zur Backofenprogrammierung
- ORANIER-CLEAN-UP-Emaillierung
- Aushängbare, doppelt verglaste Backofentür

Sonstige Ausstattung

- Geschirrwagen
- Höhenverstellbare Füße

Standardzubehör

- 2 emaillierte Kombibleche
- 1 Grillrost

Sonderzubehör

- Teleskopauszug (TAZ für jeweils eine Ebene)

* bisheriges Modell

**Farben:**

Weiß

Modellbezeichnung	Bestell - Nr.
DCU 1935, Weiß	1935.78
TAZ	1119 08

DC 1935 / DC 1965***Die Kochfläche**

- Glaskeramik-Kochfeld mit 4 stufenlos regelbaren Highlight-Kochzonen, davon
 - 1 Zweikreiszone
 - 1 Bräterzone
 - 2 Normalzonen
- Restwärmanzeige 4-fach

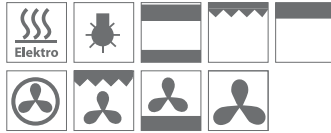
Der Backofen

- Elektro-Multifunktionsbackofen
- Ober- / Unterhitze
- Grill
- Umluft
- Heißluft mit Ringheizkörper
- Beleuchtung
- Reelingsystem
- ORANIER-CLEAN-UP-Emaillierung
- Aushängbare, doppelt verglaste Backofentür

Sonstige Ausstattung

- Geschirrwagen
- Höhenverstellbare Füße

Standardzubehör

- 2 emaillierte Kombibleche
- 1 Grillrost

Sonderzubehör

- Teleskopauszug (TAZ für jeweils eine Ebene)

* bisheriges Modell

**Farben:**

Weiß

Modellbezeichnung	Bestell - Nr.
DC 1935, Weiß	1935.76
TAZ	1119 08

F 1935 / F 1925***Die Kochmulde**

- 4 Kochplatten, davon 2 Blitzkochplatten
- Steckbare Abdeckhaube
- Mulde emailliert

Der Backofen

- Elektrobackofen für konventionelle Betriebsweise
- Ober-/Unterhitze
- Elektrogrill
- Beleuchtung
- Reelingsystem
- ORANIER-CLEAN-UP-Emaillierung
- Aushängbare, doppelt verglaste Backofentür

Sonstige Ausstattung

- Geschirrwagen
- Höhenverstellbare Füße

Standardzubehör

- 2 emaillierte Kombibleche
- 1 verchromter Grillrost

Sonderzubehör

- Teleskopauszug (TAZ für jeweils eine Ebene)

* bisheriges Modell

**Farben:**

Weiß

Modellbezeichnung	Bestell - Nr.
F 1935, Weiß	1935.74
TAZ	1119 08

DC 1936



Zweikreiszone

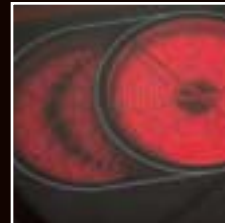

Bräterzone



Restwärmeanzeige

DC 1936 / DC 1929* / DC 1928*

Die Kochfläche



- Glaskeramik-Kochfeld mit 4 stufenlos regelbaren HighLight-Kochzonen, davon
 - 1 Zweikreiszone
 - 1 Bräterzone
 - 2 Normalzonen
- Restwärmeanzeige 4-fach

Der Backofen



- Elektro-Multifunktionsbackofen
- Ober- / Unterhitze
- Grill
- Umluft
- Heißluft (Ringheizkörper)
- Beleuchtung
- Elektronikuhr zur Backofenprogrammierung
- ORANIER-CLEAN-UP-Emaillierung
- Aushängbare dreifach verglaste Backofentür

Sonstige Ausstattung

- Rollengelagerter Geschirrwagen
- Höhenverstellbare Füße

Standardzubehör

- 2 emaillierte Kombibleche
- 1 Grillrost

Sonderzubehör

- Teleskopauszug (VAZ/TAZ für jeweils eine Ebene)

* bisheriges Modell



Farben:



Weiß



Edelstahl

Modellbezeichnung	Bestell - Nr.
DC 1936, Edelstahl	1936.04
DC 1936, Weiß	1936.74
TAZ	1118 08
VAZ	1117 08

DC 1937



NEU



Farben:



Edelstahl

DC 1937

Die Kochfläche



- Glaskeramik-Kochfeld mit 4 stufenlos regelbaren HighLight-Kochzonen, davon
 - 1 Zweikreiszone
 - 1 Bräterzone
 - 2 Normalzonen
- Restwärmeanzeige 4-fach
- Versenkbare Bedienknebel

Der Backofen

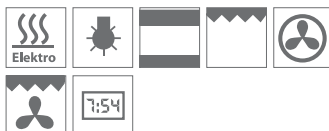

- Elektro-Multifunktionsbackofen
- Ober- / Unterhitze
- Grill
- Umluft
- Heißluft (Ringheizkörper)
- Beleuchtung
- Elektronikuhr zur Backofenprogrammierung
- Versenkbare Bedienknebel
- Reelingsystem
- ORANIER-CLEAN-UP-Emaillierung
- Aushängbare dreifach verglaste Backofentür

Sonstige Ausstattung

- Geschirrfach mit Klappe
- Edelstahlfüße (ca. 10 cm hoch)

Standardzubehör

- 2 emaillierte Kombibleche
- 1 Grillrost

Sonderzubehör

- Teleskopauszug (VAZ/TAZ für jeweils eine Ebene)

Modellbezeichnung	Bestell - Nr.
DC 1937, Edelstahl	1937.04
TAZ	1118 08
VAZ	1117 08

Induktionskochfeld und selbstreinigender Pyrolysebackofen – attraktives Design und moderne Technik in einem Gerät vereint.

DC 1939



Induktion



Matrix-Display für Backofensteuerung und Programmierung

NEU



Farben:



Weiß



Edelstahl

DCI 1939

Die Kochfläche



- Induktionskochfeld mit 4 Kochzonen
- Sensorbedienung mit jeweils 13 Leistungsstufen pro Kochzone
- 4 x 0-99 Minuten-Timer
- Restwärmanzeige
- Kindersicherung

Der Backofen



- Selbstreinigender Elektro-Multifunktionsbackofen
- Pyrolyseprogramm 120 min
- Geruchskatalysator ab 50° Backofeninnentemperatur
- Sicherheitsfunktion (Abschaltautomatik)
- Heißluft
- Ober- / Unterhitze ECO
- Ober- / Unterhitze
- Umluft / Umluft-Grill
- Grill
- Warmhalteprogramm / Auftaustufe
- Matrix-Display für Backofensteuerung und -programmierung
- Temperaturvorschlag
- "Cool Door"-Backofentür, 4fach verglast
- Temperaturbereich 35-275°C
- Reelingsystem mit Teleskopauszug für eine Ebene

Sonderausstattung

- Geschirrwagen, rollengelagert
- Höhenverstellbare Füße (vorn)

Standardzubehör

- 1 emailliertes Backblech
- 1 emaillierte Fettpfanne
- 1 Grillrost

Modellbezeichnung	Bestell. Nr.
DCI 1939, Edelstahl	1939.04
DCI 1939, Weiß	1939.74

GAS - ZUSATZHERD

C 1850

Die Ausstattung

- CERAN-Warmhaltefläche
- Nennheizleistung 5,00 kW
- Raumtemperaturabhängige modulierende Leistungsregelung mit einstellbarem Regelventil in Stufen 1 – 7 (ca. 14 – 26°C) hinter scharnierter Vordertür
- Thermoelektrische Überwachung mit Zündflamme



Farben:



Weiß

Modellbezeichnung	Bestell - Nr.
Gas-Zusatzherd C 1850, Weiß	Erdgas: 1850.22 Propan: 1850.26

KOHLE - BEISTELLHERD

1807

Ausstattung

- Geschliffene Gusskochplatte
- Nennheizleistung 5,00 kW
- Schamottierter Feuerraum
- Verstellbarer Rost für Sommer-/Winterfeuerung
- Fülltüröffnung 19 x 12 cm
- Großer leicht entnehmbarer Aschekasten
- Rüttelrost
- Geräumiger Gerätewagen
- Emailliertes Abdeckblech
- Vortür-Verdeckung für Feuerraum- und Aschekastentür
- Höhenverstellbare Füße
- Zugelassene Brennstoffe:
 - Scheitholz
 - Braunkohlebrikett 6" und 7"



Farben:



Weiß

Modellbezeichnung	Bestell - Nr.
Kohle-Beistellherd 1807, Weiß	1807.03

ERLÄUTERUNGEN



Herd mit Gasbackofen



Herd mit Elektrobackofen



Backofenbeleuchtung



Ober- und Unterhitze - die klassische Beheizungsart für alle Elektrobacköfen



Oberhitze, einzeln schaltbar (Elektrobacköfen)



Unterhitze, einzeln schaltbar (Elektrobacköfen)



Elektrogrill



Grill mit Drehspieß



Umluftgrill mit Drehspieß



Ober-/Unterhitze mit Umluft



Auftaustufe



Pyrolyse



Umluft - die vom Backofenbrenner (Gasbackofen) bzw. von Ober-/Unterhitze (Elektrobackofen) erzeugte Wärme wird gleichmäßig im Backofen verteilt.



Umluftgrillen



Umluft mit Unterhitze (Elektrobacköfen)



Umluft mit Ringheizkörper (Elektrobacköfen)



Backofenprogrammierung mit Zeitvorwahl und Abschaltautomatik (Elektrobacköfen)



Geruchskatalysator



Ober-/Unterhitze ECO

Bitte beachten Sie:

Standherde dienen ausschließlich der Zubereitung von Speisen im Haushalt. Sie sind nicht für den festen Einbau in Küchenmöbel u. ä. bestimmt. Bei der Aufstellung ist die Installationsanleitung zu beachten.

TECHNISCHE DATEN - GAS

Bauform	Koch-Backstation	Standherd					
Baubreite	90 cm	50 cm					
Energieträger Kochfeld / Backofen	Gas / Gas	Gas / Gas					
Typ- oder Verkaufsbezeichnung	FZE 1498	F 2286	F 2287	FL 2287	FZ 2287	FZE 2287	FZD 2357
bisheriges Modell	FZE 1497	F 2283	F 2284	FL 2284	FZ 2284	FZE 2284	
Abmessungen³⁾							
Breite	cm	90,0	50,0	50,0	50,0	50,0	50,0
Tiefe	cm	60,0	60,0	60,0	60,0	60,0	60,0
Höhe	cm	86,5	85,0	85,0	85,0	85,0	87,5
Leergewicht	kg	65,0	39,0	39,0	39,0	40,0	53,0
Ausstattung Herdmulde							
Werkstoff emailliert / Edelstahl	Edelstahl	emailliert	emailliert	emailliert	emailliert	Edelstahl	emailliert
Kochstellen	Anzahl	5	3	4	4	4	4
Typ / Leistung ²⁾	kW	2xS/2,80	S/2,80	S/2,80	S/2,80	S/2,80	S/3,00
Typ / Leistung ²⁾	kW	N/1,65	N/1,65	2xN/1,65	2xN/1,65	2xN/1,65	2xN/2,10
Typ / Leistung ²⁾	kW	G/1,00	G/1,00	G/1,00	G/1,00	G/1,00	G/1,00
Typ / Leistung ²⁾	kW	DK/3,40					
Topfträger/Rippenrost emailliert		3-teilig	2-teilig	2-teilig	2-teilig	2-teilig	2-teilig
Thermoelektrische Zündsicherung		x	x	x	x	x	x
Taktfunkenzündung		x				x	x
Ausstattung Backofen							
Volumen	dm ³ /l	119	52	52	52	52	57
Innenabmessungen	Breite	cm	75,0	39,5	39,5	39,5	43,0
	Tiefe	cm	48,0	42,0	42,0	42,0	42,0
	Höhe	cm	33,0	31,5	31,5	31,5	32,0
Beleuchtung 2-fach / 1-fach		1			1	1	1
Thermoelektrische Zündsicherung		x	x	x	x	x	x
Taktfunkenzündung		x				x	x
Teleskopauszüge vorh./nachr.		nachrüstbar	nachrüstbar	nachrüstbar	nachrüstbar	nachrüstbar	nachrüstbar
Reelingsystem		x	x	x	x	x	x
Einschubsicken							
mechanischer Kurzzeitwecker		x					
Beheizung							
Gas konventionell	kW	3,40	3,30	3,30	3,30	3,30	2,80
Infrarotgrill	kW	2,40				2,00	2,00
Umluft							x
Einstellbare Temperatur							
Gas konventionell	°C	160-280	150-270	150-270	150-270	150-270	150-270
Gas Umluft	°C						130-250
Sonstige Ausstattung							
Farbvariante Weiß / Braun / Edelstahl	Edelstahl	Weiß	Weiß	Weiß	Weiß	Edelstahl	Weiß
Steckbare Abdeckhaube		x	x	x	x	x	x
Aushängbare Backofentür mit Sichtfenster		x	x	x	x	x	x
Geschirrwagen		x	x	x	x	x	x
Warmhaltefach		x					
Höhenverstellbare Füße ⁴⁾		x	x	x	x	x	x
Zubehör							
Aluminium-Backblech	Anzahl	1	1	1	1	1	2
Grillrost	Anzahl	1	1	1	1	1	1
Emailliertes Kombiblech	Anzahl	1	1	1	1	1	1
Fettpfanne	Anzahl	1					1
Elektrischer Anschluss							
Gesamtanschlusswert	kW	2,400			0,020	2,250	0,015
Anschlussspannung	230 V	x			x	x	x
Absicherung	A	16			10	16	10
Anschlusskabel mit Schukostecker		x			x	x	x
Gasanschlusswert							
Gesamt-nennwärmebelastung ²⁾	kW	17,25	8,75	10,40	10,40	10,40	11,20
Erdgas E-15,0	m ³ /h	1,64	0,84	0,99	0,99	0,99	1,08
Erdgas LL	m ³ /h	-	0,98	1,16	1,16	1,16	1,24
Flüssiggas	g/h	1252	637	757	757	757	818
Gasanschluss hinten links / rechts		rechts	rechts	rechts	rechts	rechts	links
Sicherheit und Service							
Entspricht den dt. Sicherheitsbestimmungen		x	x	x	x	x	x
CE-Zeichen		0051BM2155	0051BM1946	0051BM1946	0051BM1946	0051BM1946	0051BM0156
Vollgarantie Jahre		2	2	2	2	2	2
Service durch ORANIER / Dessauer		x	x	x	x	x	x
Gebrauchsanweisung deutsch		x	x	x	x	x	x

¹⁾ variable Herdtiefe durch Distanzblech ²⁾ S = Starkbrenner; N = Normalbrenner; G = Garbrenner; DK = Dreikranzbrenner; Belastungsangaben sind auf den Brennwert HS bezogen

³⁾ Standardmaß/Toleranzen im mm-Bereich; Höhe bis Oberkante Herdmulde ⁴⁾ zum Bodenausgleich

Standherd		Standherd					Standherd			
50 cm		55 cm					60 cm			
Gas / Gas		Gas / Gas					Gas / Gas			
F 2296	F 2297	F 2353	F 2355	FZL 2344	FZD 2344	FZDG 2344	FZD 2367	FZ 1465	FZE 1465	
F 2293	F 2294	F 2253	F 2255					FZ 1464	FZE 1464	
50,0	50,0	55,0	55,0	55,0	55,0	55,0	60,0	60,0	60,0	
60,0	60,0	55,0/60,0 1)	55,0/60,0 1)	60,0	60,0	60,0	60,0	60,0	60,0	
85,0	85,0	85,5	85,5	85,0	85,0	85,0	88,0	87,0	87,0	
35,0	35,0	40,0	40,0	46,0	48,0	48,0	67,0	55,0	55,0	
emailliert	emailliert	emailliert	emailliert	emailliert	emailliert	emailliert	emailliert	emailliert	Edelstahl	
3	4	3	4	4	4	4	4	4	4	
S/2,80	S/2,80	S/2,80	S/2,80	S/2,75	S/2,75	S/2,75	S/3,00	S/2,80	S/2,80	
N/1,65	2xN/1,65	N/1,65	2xN/1,65	2xN/1,65	2xN/1,65	2xN/1,65	2xN/2,10	N/1,65	N/1,65	
G/1,00	G/1,00	G/1,00	G/1,00	G/1,00	G/1,00	G/1,00	G/1,00	G/1,00	G/1,00	
								DK/4,00	DK/4,00	
2-teilig	2-teilig	2-teilig	2-teilig	2-teilig	2-teilig	2-teilig	2-teilig	2-teilig	2-teilig	
x	x	x	x	x	x	x	x	x	x	
				x	x	x	x	x	x	
52	52	52	52	52	52	52	58	72	72	
39,5	39,5	39,5	39,5	41,6	41,6	41,6	46,0	47,0	47,0	
42,0	42,0	41,0	41,0	41,8	41,8	41,8	40,0	45,0	45,0	
31,5	31,5	32,0	32,0	30,0	30,0	30,0	31,5	34,0	34,0	
1	1			1	1	1	1	1	1	
x	x	x	x	x	x	x	x	x	x	
				x	x	x	x	x	x	
		nachrüstbar	nachrüstbar	nachrüstbar	nachrüstbar	vorhanden		nachrüstbar	nachrüstbar	
		x	x	x	x		x	x	x	
x	x									
								x	x	
3,30	3,30	3,30	3,30	3,30	3,30	3,30	2,80	3,00	3,00	
							2,20	2,00	2,00	
					x	x	x			
150-270	150-270	150-270	150-270	140-280	140-280	140-280		160-275	160-275	
					120-260	120-260	150-270			
Weiß	Weiß	Weiß	Weiß	Weiß	Weiß	Weiß	Weiß	Weiß	Edelstahl	
x	x	x	x	x	x	x	x	x	x	
x	x	x	x	x	x	x	x	x	x	
x	x	x	x	x	x	x	x	x	x	
x	x	x	x	x	x	x	x	x	x	
1	1	1	1	1	1	1	2	1	1	
1	1	1	1	1	1	1	1	1	1	
1	1	1	1					1	1	
					1	1	1			
0,020	0,020			0,035	0,070	2,300	2,500	2,016	2,016	
x	x			x	x	x	x	x	x	
10	10			10	10	16	16	16	16	
x	x			x	x	x	x	x	x	
8,75	10,40	8,75	10,40	10,35	10,35	10,35	11,20	12,50	12,50	
0,99	0,99	0,99	0,99	1,03	1,03	1,03	1,08	1,21	1,21	
1,16	1,16	1,16	1,16	1,20	1,20	1,20	1,20	1,38	1,38	
757	757	757	757	785	785	785	818	912	912	
rechts	rechts	rechts	rechts	links	links	links	links	rechts	rechts	
x	x	x	x	x	x	x	x	x	x	
0051BM1946	0051BM1946	0051BM1943	0051BM1943	CE0085	CE0085	CE0085	CE0622	0051BM2157	0051BM2157	
2	2	2	2	2	2	2	2	2	2	
x	x	x	x	x	x	x	x	x	x	
x	x	x	x	x	x	x	x	x	x	

TECHNISCHE DATEN - GAS

Bauform		Heiz- und Kochherde		
Baubreite		60 cm		
Energieträger Kochfeld / Backofen		Gas / Gas		
Typ- oder Verkaufsbezeichnung		2024 N	FZ 2024 N	FZD 2024 N
Abmessungen ³⁾				
Breite	cm	60,0	60,0	60,0
Tiefe	cm	60,5	60,5	60,5
Höhe *)	cm	85,5	85,5	85,5
Leergewicht	kg	93,0	93,0	93,0
Ausstattung Herdmulde				
Werkstoff emailliert / Edelstahl		emailliert	emailliert	emailliert
Kochstellen	Anzahl	4	4	4
Typ / Leistung ²⁾	kW	S / 2,75	S / 2,75	S / 2,75
Typ / Leistung ²⁾	kW	2 x N / 1,65	2 x N / 1,65	2 x N / 1,65
Typ / Leistung ²⁾	kW	G / 1,00	G / 1,00	G / 1,00
Topfträger / Rippenrost emailliert		2-teilig	2-teilig	2-teilig
Thermoelektrische Zündung		x	x	x
Einhand-Taktfunkenzündung			x	x
Ausstattung Backofen				
Volumen	dm ³ / l	45	45	45
Innenabmessungen	Breite	cm	36,5	36,5
	Tiefe	cm	39,0	39,0
	Höhe	cm	31,5	31,5
Beleuchtung 2-fach / 1-fach			1	1
Thermoelektrische Zündsicherung		x	x	x
Einhand-Taktfunkenzündung			x	x
Einschubsicken		x	x	x
Beheizung Backofen				
Gas konventionell	kW	3,5	3,5	3,5
Umluft				x
Einstellbare Temperatur				
Gas konventionell	°C	150 - 275	150 - 275	
Gas Umluft	°C			120 - 250
Heizung				
Kamingebundener Wärmetauscher Nennwärmeleistung	kW	4,4	4,4	4,4
Raumtemperaturabhängige Leistungsregelung		x	x	x
Einstellbar über Regelventil ca.	°C	von 12 - 28	von 12 - 28	von 12 - 28
Piezozündung		x	x	x
Thermoelektrische Überwachung mit Zündflamme		x	x	x
Wärmeverteilung nach oben		x	x	x
Abgasanschluss links, rechts oder hinten / ø 80 mm		x	x	x
Abgasanschl. Höhe Fußboden - Mitte Rohrstützen seitl. 740 mm, hi. 749 mm		x	x	x
Abgasmassenstrom	g/s	4,8	4,8	4,8
Abgastemperatur	°C	160	160	160
Sonstige Ausstattung				
Farbvariante Weiß / Braun / Edelstahl		Weiß	Weiß	Weiß
Steckbare Abdeckhaube		x	x	x
Aushängbare Backofentür		x		
Aushängbare Backofentür mit Sichtfenster			x	x
Höhenverstellbare Füße ⁴⁾		x	x	x
Zubehör				
Backblech-Aluminium	Anzahl	1	1	2
Grillrost	Anzahl	1	1	1
Fettfilter	Anzahl			1
Elektrischer Anschluss				
Gesamtanschlusswert	kW		0,01	0,10
Anschlussspannung	V		230	230
Absicherung	A		10	10
Anschlusskabel mit Schukostecker			x	x
Gas-Anschlusswert				
Gesamtnennwärmebelastung ²⁾	kW	15,95	15,95	15,95
Gas-Anschlusswert	Erdgas E-15,0	m ³ /h	1,52	1,52
	Erdgas LL	m ³ /h	1,77	1,77
	Flüssiggas	g/h	1159	1159
Gasanschluss beidseitig		x	x	x
Sicherheit und Service				
Entspricht den deutschen Sicherheitsbestimmungen		x	x	x
CE-Zeichen		0085AQ0987	0085AQ0987	0085AQ0987
Vollgarantie Jahre		2	2	2
Service durch ORANIER / Dessauer		x	x	x
Gebrauchsanweisung deutsch		x	x	x

²⁾ S=Starkbrenner; N=Normalbrenner; G=Garbrenner; Belastungsangaben sind auf den Brennwert HS bezogen *) Höhe mit Seitengitter

³⁾ Standardmaß/Toleranzen im mm-Bereich; Höhe: bis Oberkante Herdmulde ⁴⁾ zum Bodenausgleich

TECHNISCHE DATEN - GAS/ELEKTRO

Bauform		Gourmetstation	Koch-Backstation	Standherd		Standherd	Standherd		
Baubreite		97 cm	90 cm	50 cm		55 cm	60 cm		
Energieträger Kochfeld/ Backofen		Gas / Elektro	Gas / Elektro	Gas / Elektro		Gas / Elektro	Gas / Elektro		
Typ- oder Verkaufsbezeichnung		GE 1105	FZE 1598	FZ 2556	FZE 2556	FUE 2544	FZ 1565	FZE 1565	FZE 1575
bisheriges Modell			FZE 1597	FZ 2554	FZE 2554		FZ 1564	FZE 1564	
Abmessungen³⁾									
Breite	cm	97,0	90,0	50,0	50,0	55,5	60,0	60,0	60,0
Tiefe	cm	65,0	60,0	60,0	60,0	60,0	60,0	60,0	60,0
Höhe	cm	92,0	86,5	85,0	85,0	85,0	86,5	86,5	86,5
Leergewicht	kg	111,0	68,0	43,0	43,0	46,0	58,0	58,0	58,0
Ausstattung Herdmulde									
Werkstoff emailliert / Edelstahl		Edelstahl	Edelstahl	emailliert	Edelstahl	emailliert	emailliert	Edelstahl	Edelstahl
Kochstellen	Anzahl	5	5	4	4	4	4	4	4
Typ / Leistung ²⁾	kW	2xS/3,0	2xS/2,8	S/2,8	S/2,8	S/2,75	S/2,8	S/2,8	S/2,8
Typ / Leistung ²⁾	kW	N/1,85	N/1,65	2xN/1,65	2xN/1,65	2xN/1,65	N/1,65	N/1,65	N/1,65
Typ / Leistung ²⁾	kW	G/0,9	G/1,0	G/1,0	G/1,0	G/1,0	G/1,0	G/1,0	G/1,0
Typ / Leistung ²⁾	kW		DK/3,4				DK/4,0	DK/4,0	DK/4,0
Typ / Leistung ²⁾	kW	GB/4,0							
Topfträger/Rippenrost emailliert									
Gusröste		3-teilig	3-teilig	2-teilig	2-teilig	2-teilig	2-teilig	2-teilig	2-teilig
Thermoelektrische Zündsicherung		x	x	x	x	x	x	x	x
Einhand-Taktfunkenzündung		x	x	x	x	x	x	x	x
Ausstattung Backofen									
Volumen	dm ³	120	105	52	52	52	50	50	52
Innenabmessungen									
Breite	cm	77,0	75,0	39,5	39,5	41,6	44,0	44,0	41,0
Tiefe	cm	46,0	45,0	42,0	42,0	41,8	38,0	38,0	40,0
Höhe	cm	34,0	31,0	31,5	31,5	30,0	30,0	30,0	32,0
Beleuchtung 2-fach / 1-fach		1	1	1	1	1	1	1	1
Teleskopauszüge vorh./nachr.			nachrüstbar	nachrüstbar	nachrüstbar	nachrüstbar	nachrüstbar	nachrüstbar	nachrüstbar
Reelingsystem			x	x	x	x	x	x	x
Einschubsicken		x							
Elektronikuhr		x				x	x	x	
mechanischer Kurzzeitwecker			x						x
Beheizung									
Oberhitze	kW	1,10	1,15	1,10	1,10	1,10	1,10	1,10	1,10
Unterhitze	kW	1,70	1,65	1,10	1,10	1,10	1,10	1,10	1,10
Infrarotgrill	kW	2,40	2,40	1,50	1,50	2,20	1,50	1,50	1,50
Umluft		x	x	x	x	x	x	x	x
Heißluft	kW	2,5	2,5				2,0	2,0	2,0
max. einstellbare Temperatur									
bei Ober-/Unterhitze / Umluft	°C	250/250	250/250	250/250	250/250	250/250	250/250	250/250	250/250
Sonstige Ausstattung									
Farbvariante Weiß / Braun / Edelstahl		Edelstahl	Edelstahl	Weiß	Edelstahl	Weiß	Weiß	Edelstahl	Edelstahl
Steckbare Abdeckhaube				x	x	x	x	x	
Aushängbare Backofentür mit Sichtfenster		x	x	x	x	x	x	x	x
Geschirrwagen		x		x	x	x	x	x	
Geschirrfach									x
Warmhaltefach			x						
Höhenverstellbare Füße ⁴⁾			x	x	x	x	x	x	x
Zubehör									
Aluminium-Backblech	Anzahl	1	1						
Emailliertes Backblech	Anzahl					1			
Grillrost	Anzahl	1	1	1	1	1	1	1	1
Emailliertes Kombiblech	Anzahl			2	2		2	2	2
Fettpfanne	Anzahl	1	1			1			
Drehspieß		x							
Elektrischer Anschluss									
Gesamtanschlusswert	kW	2,75	2,52	2,22	2,22	2,3	2,62	2,62	2,62
Anschlussspannung	230 V	x	x	x	x	x	x	x	x
Absicherung	A	16	16	16	16	16	16	16	16
Anschlusskabel mit Schukostecker		x	x	x	x	x	x	x	x
Energie-Effizienzklasse		G	C	A	A	B	A	A	A
Gasanschlusswert									
Gesamtnennwärmebelastung ²⁾	kW	12,75	11,65	7,10	7,10	7,10	9,45	9,45	9,45
Erdgas E-15,0	m ³ /h	1,23	1,09	0,69	0,69	0,75	0,90	0,90	0,90
Erdgas LL	m ³ /h	1,42	1,25	0,80	0,80	0,87	1,05	1,05	1,05
Flüssiggas	g/h	931	846	517	517	569	689	689	689
Gasanschluss hinten links / rechts		rechts	rechts	rechts	rechts	links	rechts	rechts	rechts
Sicherheit und Service									
Entspricht den dt. Sicherheitsbestimmungen		x	x	x	x	x	x	x	x
CE-Zeichen		0051BM1959	0051BM2155	0051BM1946	0051BM1946	CE-0085	0051BM2157	0051BM2157	0051BM2157
Vollgarantie Jahre		2	2	2	2	2	2	2	2
Service durch ORANIER / Dessauer		x	x	x	x	x	x	x	x
Gebrauchsanweisung deutsch		x	x	x	x	x	x	x	x

²⁾ S = Starkbrenner; N = Normalbrenner; G = Garbrenner; DK = Dreikranzbrenner; GB = Großflächenbrenner; Belastungsangaben sind auf den Brennwert HS bezogen

³⁾ Standardmaß/Toleranzen im mm-Bereich; Höhe bis Oberkante Herdmulde ⁴⁾ zum Bodenausgleich

TECHNISCHE DATEN - ELEKTRO

Bauform	Koch-Backstation	Standherd			Standherd			Standherd		
Baubreite	90 cm	50 cm			55 cm			60 cm		
Energieträger Kochfeld / Backofen	Elektro	Elektro			Elektro			Elektro		
Typ- oder Verkaufsbezeichnung	DC 1998	F 1915	DC 1932	DC 1933	F 1935	DC 1935	DCU 1935	DC 1936	DC 1937	
bisheriges Modell		F 1914	DC 1924	DC 1922	F 1925	DC 1965	DCU 1965	DC1928/1929		
Abmessungen³⁾										
Breite	cm	90,0	50,0	50,0	50,0	54,0	55,0	55,0	60,0	60,0
Tiefe	cm	60,0	60,0	60,0	60,0	54,0/60,0 1)	60,0	60,0	60,0	60,0
Höhe	cm	85,0	85,5	85,5	85,5	87,5	85,5	85,5	85,5	85,5
Leergewicht	kg	71,0	37,5	40,0	40,0	42,0	46,0	46,0	52,0	52,0
Ausstattung Herdmulde										
Werkstoff emailliert / Glaskeramik		Glaskeramik	emailliert	Glaskeramik	Glaskeramik	emailliert	Glaskeramik	Glaskeramik	Glaskeramik	Glaskeramik
Kochstellen	Anzahl	5	4	4	4	4	4	4	4	4
Typ / Durchmesser/Leistung ²⁾	mm/kW	H/2x145/1,2	B/180/2,0	H/145/1,2	H/145/1,2	N/145/1,0	H/145/1,2	H/145/1,2	H/145/1,2	H/145/1,2
Typ / Durchmesser/ Leistung ²⁾	mm/kW	H/ 210/120/2,1	N/145/1,0	H/180/1,8	H/180/110/1,7	N/180/1,5	H/210/120/2,1	H/210/120/2,1	H/210/120/2,1	H/210/120/2,1
Typ / Durchmesser/Leistung ²⁾	mm/kW	H/180/1,8	N/180/1,5	H/145/1,2	H/145/1,2	B/145/1,5	H/145/1,2	H/145/1,2	H/145/1,2	H/145/1,2
Typ / Durchmesser/Leistung ²⁾	mm/kW	H/170x265/2,2	B/145/1,5	H/180/1,8	H/145x250/2,0	B/180/2,0	H/145x250/2,0	H/145x250/2,0	H170x265/2,2	H170x265/2,2
Restwärmanzeige		5-fach		4-fach	4-fach		4-fach	4-fach	4-fach	4-fach
Ausstattung Backofen										
Volumen	dm ³	119	52	48	48	52	48	48	52	52
Innenabmessungen	Breite	cm	75,0	39,5	39,5	39,5	39,5	39,5	45,0	45,0
	Tiefe	cm	48,0	42,0	39,0	39,0	1,0	39,0	39,0	39,0
	Höhe	cm	33,0	31,5	31,5	31,5	32,0	31,5	31,5	32,0
Beleuchtung 2-fach / 1-fach		1	1	1	1	1	1	1	1	1
Teleskopauszüge nachrüstbar		x		x	x	x	x	x	x	x
Reelingsystem		x		x	x	x	x	x	x	x
Einschubsicken			x							
Elektronikuhr								x	x	x
mechanischer Kurzzeitwecker		x								
Beheizung										
Oberhitze	kW	1,15	1,10	1,10	1,10	1,10	1,10	1,10	1,10	1,10
Unterhitze	kW	1,65	1,10	1,10	1,10	1,10	1,10	1,10	1,10	1,10
Infrarotgrill	kW	2,40	1,50	1,50	1,50	1,50	1,50	1,50	1,50	1,50
Umluft		x		x	x		x	x	x	x
Heißluft	kW	2,50		2,00	2,00		2,00	2,00	2,00	2,00
max. einstellbare Temperatur										
bei Ober-/Unterhitze / Umluft	°C	250/250	250/250	250/250	250/250	250/250	250/250	250/250	250/250	250/250
Sonstige Ausstattung										
Farbvariante Weiß / Braun / Edelstahl		E	W	W	W/B/E	W	W	W	W/E	E
Steckbare Abdeckhaube			x			x				
Aushängbare Backofentür mit Sichtfenster		x	x	x	x	x	x	x	x	x
Geschirrwagen			x	x	x	x	x	x	x	
Warmhaltefach		x								x
Höhenverstellbare Füße ⁴⁾		x	x	x	x	x	x	x	x	x
Zubehör										
Aluminium-Backblech	Anzahl	1								
Emailliertes Backblech	Anzahl									
Grillrost	Anzahl	1	1	1	1	1	1	1	1	1
Emailliertes Kombiblech	Anzahl		2	2	2	2	2	2	2	2
Fettpfanne	Anzahl	1								
Elektrischer Anschluss										
Gesamtanschlusswert	kW	10,1	8,22	8,74	8,74	8,22	9,14	9,14	9,34	9,30
Anschlussspannung 3/N/PE	400 V	x	x	x	x	x	x	x	x	x
Absicherung	A	3x20	3x16	3x20	3x20	3x16	3x20	3x20	3x20	3x20
Energie-Effizienzklasse		C	B	A	A	B	A	A	A	A
Sicherheit und Service										
Entspricht den dt. Sicherheitsbestimmungen		x	x	x	x	x	x	x	x	x
CE-Zeichen		x	x	x	x	x	x	x	x	x
Vollgarantie Jahre		2	2	2	2	2	2	2	2	2
Service durch ORANIER / Dessauer		x	x	x	x	x	x	x	x	x
Gebrauchsanweisung deutsch		x	x	x	x	x	x	x	x	x

1) variable Herdtiefe durch Distanzblech 2) H=Highlight-Kochzone; B=Blitzkochplatte; N=Normalkochplatte / -Kochzone

3) Standardmaß/Toleranzen im mm-Bereich; Höhe bis Oberkante Herdmulde 4) zum Bodenausgleich

TECHNISCHE DATEN - ELEKTRO

Bauform		Standherd
Baubreite		60 cm
Energieträger Kochfeld / Backofen		Elektro
Typ- oder Verkaufsbezeichnung		DCI 1939
Abmessungen³⁾		
Breite	cm	60,0
Tiefe	cm	61,8
Höhe	cm	85,0
Leergewicht	kg	62,0
Ausstattung Herdmulde		Induktionskochfeld
Werkstoff		Glaskeramik
Kochstellen	Anzahl	4
Typ / Durchmesser/Leistung ²⁾	mm/kW	H/160/2,0
Typ / Durchmesser/ Leistung ²⁾	mm/kW	H/2x180/2,8
Typ / Durchmesser/Leistung ²⁾	mm/kW	H/210/3,1
Sensorbedienung		13 Leistungsstufen/Kochzone
Restwärmeanzeige		4-fach
Timer		4 x 0-99 Minuten
Ausstattung Backofen		
Volumen		50,4
Innenabmessungen	Breite	cm
	Tiefe	cm
	Höhe	cm
		43,0
		37,5
		31,5
Beleuchtung 2-fach / 1-fach		1
Einhängegestell mit 4 Ebenen		x
Teleskopauszug für eine Ebene		x
Elektronikuhr		x
Pyrolyseprogramm 120 min		x
Sicherheitsfunktion (Abschaltautomatik)		x
Beheizung		
Oberhitze	kW	0,80
Unterhitze	kW	1,20
Infrarotgrill	kW	2,10
Umluft		x
Heißluft	kW	2,00
einstellbare Temperatur		
bei Ober-/Unterhitze/Umluft		°C
		35-275
Sonstige Ausstattung		
Farbvariante Weiß / Edelstahl		W/E
Aushängbare Backofentür mit Sichtfenster		x
Geschirrwagen		x
Höhenverstellbare Füße ⁴⁾		x
Zubehör		
Emailliertes Backblech	Anzahl	1
Grillrost	Anzahl	1
Fettpfanne	Anzahl	1
Elektrischer Anschluss		
Gesamtanschlusswert		kW
		9,30
Anschlussspannung 3/N/PE		400 V
		x
Absicherung		A
		3x16
Energie-Effizienzklasse		A
Sicherheit und Service		
Entspricht den dt. Sicherheitsbestimmungen		x
CE-Zeichen		x
Vollgarantie Jahre		2
Service durch ORANIER / Dessauer		x
Gebrauchsanweisung deutsch		x

²⁾ H=Highlight-Kochzone

³⁾ Standardmaß/Toleranzen im mm-Bereich; Höhe bis Oberkante Herdmulde



















⁴⁾ zum Bodenausgleich

TECHNISCHE DATEN - BEISTELLHERDE

Bauform		Beistellherde	
Baubreite		36 cm	40 cm
Energieträger		Gas	Kohle
Typ- oder Verkaufsbezeichnung		C 1850	1807
Abmessungen ³⁾			
Breite	cm	36,0	39,5
Tiefe	cm	60,0	60,0
Höhe	cm	84,5	84,5
Leergewicht	kg	49,0	108,0
Gebrauchseigenschaften			
Nennheizleistung	kW	5,00	5,00
Raumtemperaturabhängige modulierende Leistungsregelung mit einstellbarem Regelventil Stufe 1-7	ca. °C	12-28	
Thermoelektrische Überwachung mit Zündflamme		x	
Ceran-Warmhaltefläche		x	
Geschliffene Gusskochplatte			x
Farbvariante weiß		x	x
Ausstattung			
Schamottierter Feuerraum			x
Verstellbarer Rost f. Sommer- / Winterfeuerung			x
Emalliertes Abdeckblech			x
Fülltüröffnung	cm		19,0 x 12,0
Rüttelrost			x
Aschekasten			x
Zugelassene Brennstoffe: Scheiterholz, Braunkohlebrikett			x
Gerätewagen			x
Schraubfüße für Bodenausgleich			x
Anschlusswerte			
Gasanschluss ½", unten rechts		x	
Abgasanschluss links, rechts oder hinten		x	x
Abgasmassstrom	g/s	5,64	6,50
Abgastemperatur	°C	201	390
Rauchrohranschluss Durchmesser	cm	8,0	12,0
Höhe Fußboden bis Mitte Rohrstützen	cm	73,5	68,0

³⁾ Standardmaß/Toleranzen im mm-Bereich; Höhe: bis Oberkante Herdmulde

ALLES AUF EINEN BLICK

	Gas-Back- ofen	Elektro- Back- ofen	Umluft	Heißluft	Elektro- grill	Grill mit Drehspieß	Grill mit Umluft/ Drehspieß	Elektro- grill / Umluft	Beleuch- tung	Ober-/ Unterhitze	Oberhitze	Unterhitze	Umluft / Unterhitze	Backofen- program- mierung	Ober-/ Unterhitze mit Umluft	Auftau- stufe	Pyrolyse	Geruchs- kataly- sator	Ober-/ Unterhitze ECO
																			
Gas - 50 cm																			
FZD 2357	•		•					•											
FZ 2287	•				•			•											
FZE 2287	•				•			•											
FL 2287	•							•											
F 2287	•							•											
F 2286	•							•											
F 2297	•							•											
F 2296	•							•											
Gas - 55 cm																			
FZDG 2344	•		•		•			•	•										
FZD 2344	•		•					•	•										
FZL 2344	•							•											
F 2355	•																		
F 2353	•																		
Gas - 60 cm																			
FZD 2367	•		•		•			•											
FZE 1465	•				•			•											
FZ 1465	•				•			•											
Gas / Elektro																			
FZE 2556		•			•			•	•						•				
FZ 2556		•			•			•	•						•				
FUE 2544		•	•		•			•	•	•	•	•	•						
FZE 1565		•		•	•			•	•	•			•	•		•			
FZ 1565		•		•	•			•	•	•			•	•		•			
FZE 1575		•		•	•			•	•	•			•	•		•			
Elektro - 50 cm																			
DC 1933		•	•	•	•			•	•	•	•		•			•			
DC 1932		•	•	•	•			•	•	•	•		•			•			
F 1915		•			•			•	•			•							
Elektro - 55 cm																			
DCU 1935		•	•	•	•			•	•	•	•		•	•					
DC 1935		•		•	•			•	•	•	•		•						
F 1935		•			•			•	•			•							
Elektro - 60 cm																			
DC 1936		•		•	•			•	•	•	•		•	•		•			
DC 1937		•		•	•			•	•	•	•		•	•					
DCI 1939		•	•	•	•			•	•	•			•		•	•	•	•	•
Koch-Back-Stationen																			
GE 1105		•	•	•	•	•	•		•	•				•	•	•			
FZE 1498	•				•				•										
FZE 1598		•		•	•			•	•	•				•	•	•			
DC 1998		•		•	•			•	•	•		•		•	•	•			
Heiz-/Koch																			
FZD 2024 N	•		•					•											
FZ 2024 N	•							•											
2024 N	•																		



ORANIER Heiz- und Kochtechnik GmbH
Weidenhäuser Str. 1-7; 35075 Gladenbach
Tel. (06462) 923-0; Fax (06462) 923-348
www.orianer.com; E-mail: info@orianer.com

Vertriebsbüro Dessau
Zur Großen Halle 19; D-06844 Dessau
Tel. (0340) - 51 956-0; Fax (0340) - 51 956-19



Konzeption, Gestaltung, Realisierung: www.netmark5.de

Ihr Fachhändler:

Copyright:

Alle in diesem Medium (print oder web) verwendeten Bilder, Illustrationen, Maßzeichnungen und Texte unterliegen dem Copyright der Firma ORANIER Heiz- und Kochtechnik, 35075 Gladenbach. Die Verwendung durch Dritte bedarf der schriftlichen Zustimmung durch die Fa. ORANIER.

030 116 4000 20.05/08_V1 Technische Änderungen vorbehalten.
Drucktechnisch bedingte Farbabweichungen möglich.
Alle Angaben ohne Gewähr.